

SUNPOLE C

SOLUZIONE DI ILLUMINAZIONE AUTONOMA CONNESSA



ECLATEC



Area residenziale



Parco

SUNPOLE C

Frutto della ricerca e dello sviluppo del leader francese dell'illuminazione pubblica, SUNPOLE C è un'offerta solare affidabile ed efficiente, **progettata e prodotta in Francia**. Include:

- un **apparecchio di illuminazione LED ad alte prestazioni** per ogni applicazione, grazie a un'ampia gamma di distribuzioni fotometriche e temperature di colore, soluzioni **Tunable White** per la tutela dell'ambiente,
- delle **funzionalità SMART** con le predisposizioni **ZD4i**, Smart-Ready superiore e/o inferiore, riduzione notturna, **rilevazione** di presenza, illuminazione dinamica e **telegestione** per rispondere a tutti gli usi,
- una **batteria LITIO francese**, efficiente, sicura e di lunga durata,
- un pannello fotovoltaico **monocristallino** ad alte prestazioni,
- uno **studio personalizzato** condotto da ECLATEC, che permette di scegliere l'ubicazione, definire la fotometria ottimale nel rispetto delle norme, nonché il dimensionamento energetico per massimizzare la continuità del servizio.



Zona industriale



- ✓ **Efficace**
 - soluzioni LED ECLATEC
- ✓ **SMART**
 - illuminazione autonoma connessa
- ✓ **Estetica**
 - apparecchi di illuminazione LED ECLATEC
- ✓ **Rispetto della biodiversità**
 - soluzioni Tunable White
- ✓ **Plug & play**
 - Regolazioni e test funzionali eseguiti da ECLATEC

SUNPOLE C: SOLUZIONI AUTONOME PER TUTTE LE APPLICAZIONI

La gamma **Sunpole C** si distingue per la sua **adattabilità** che soddisfa le diverse esigenze degli ambienti urbani e rurali.

Il Sunpole C si adatta a tutte le vostre applicazioni grazie alla sua **modularità**:

- ▶ **Varie dimensioni:** diverse altezze disponibili per adattarsi perfettamente alle vostre esigenze
- ▶ **Diversi colori disponibili** per valorizzare il paesaggio o abbinarsi all'arredo urbano.
- ▶ **Associazioni su misura:** compatibili con più apparecchi di illuminazione per soddisfare le esigenze specifiche di ogni progetto
- ▶ **Disponibile con finitura STRIUM**

Ogni dettaglio è stato studiato per garantire che l'installazione soddisfi le esigenze espresse e fornisca prestazioni di illuminazione ottimali.

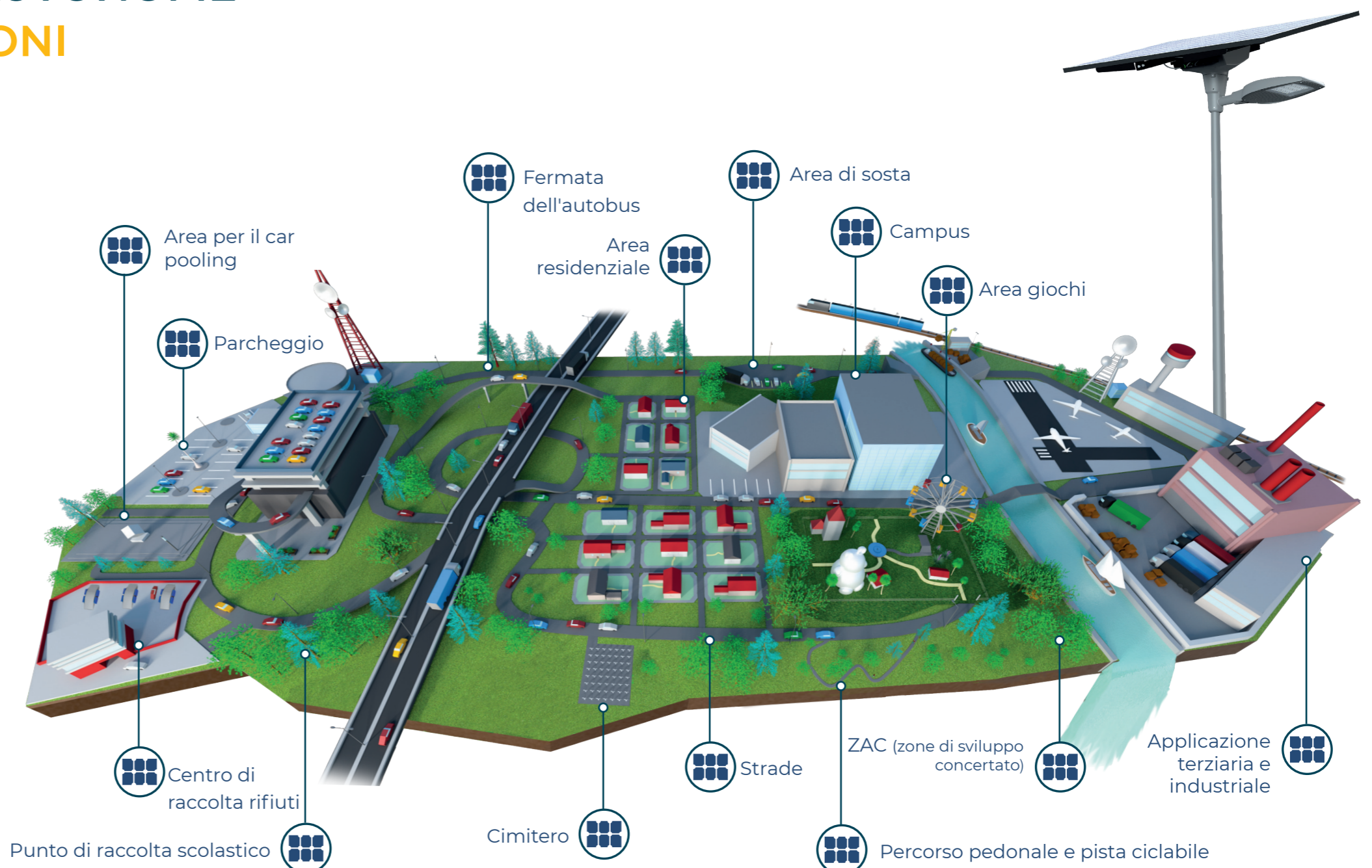

SUNPOLE C

Architettura elegante e funzionale

Cassetta removibile

- Comparto batterie
- Comparto elettronico
- Accesso e manutenzione facilitati
- Vite di bloccaggio
- Tenuta IP 66

Pannello fotovoltaico

- 440 Wc
- Orientabile a 360°
- Inclinazione fissa di 20°

Orientabile 360°

Apparecchi di illuminazione della gamma GHM ECLATEC

Tweet Neo S1

- Fonderia di alluminio iniettato
- IK 10, IP 66
- Montaggio laterale
- Pre-inclinato a 2°
- In conformità al decreto "Limitazione dell'inquinamento luminoso" del 27 dicembre 2018

LED ad alte prestazioni con soluzioni Tunable White

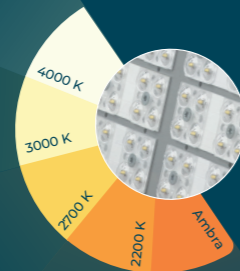

Distribuzioni fotometriche ECLATEC *

- Ottimizzate e adattate a diversi usi (illuminazione, luminanza, proiezione, asimmetrica, simmetrica, ecc.)

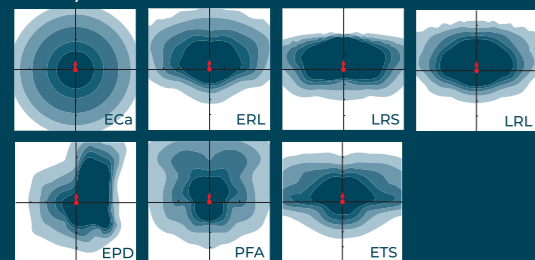

SMART

- Smart-Ready superiore e/o inferiore **ZDI**
- Riduzioni notturne a orari fissi e/o secondo le effemeridi
- Rilevazioni
- Illuminazione dinamica
- Telegestione **NEXIODE**

Consegna e installazione

@asyFix

- Testato e programmato in fabbrica
- Imballaggio ottimizzato
- Assemblaggio intuitivo
- Messa in servizio rapida

Configurazioni d'insieme

Palo cilindroconico

Palo basculante

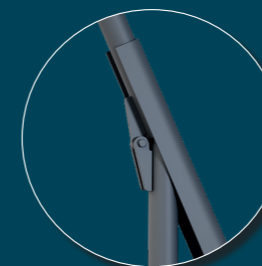
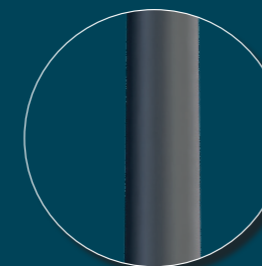

Personalizzazione STRIUM opzionale

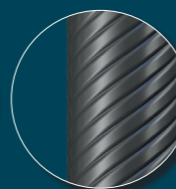
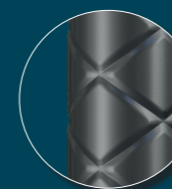

Capitan

Hélix



* Distribuzioni non esaustive

SUNPOLE C

Design: ECLATEC

Specifiche tecniche



APPARECCHIO DI ILLUMINAZIONE TWEET NEO S1

DESCRIZIONE

Corpo illuminante	Fonderia di alluminio iniettato
Bacino	Serigrafato in policarbonato
Finitura	Verniciatura a polvere in poliestere, colori a scelta
Resistenza agli urti	IK 10
Tenuta	Livello di tenuta IP 66 secondo la norma EN 60 529 Giunto in silicone estruso Premistoppa ad ancoraggio Filtro a carboni attivi per la ventilazione dell'apparecchio di illuminazione
Dimensioni (L x l x h)	572 x 320 x 92 mm
Peso	4 kg
SCx	0,05 m ²
Classe elettrica	Classe III
Manutenzione	Accesso alle sorgenti LED e ai componenti smart dopo la rimozione del bacino mediante 4 viti imperdibili (filo di sicurezza)

SORGENTI & DISTRIBUZIONI FOTOMETRICHE

Sorgenti	Strisce BLS 12
Temperatura del colore	Ambra*, 2200 K, 2700 K, 3000 K, 4000 K
Lenti e distribuzioni	QUADRALENS ERS, ERE, ERL, Eca, LRL, LRS, ETS, PFA, EPD, EPG
Tunable White	1 mix PCB, con 2 BLS 12, dall'ambra 1800 K fino a 4000 K
Portello	Medio o alto opzionale

*Circa 1800 K E/L/P: Illuminazione/Luminanza/Proiezione, R/C/T/F/P: Strada/Circolare/Marciapiede/Fascio/Attraversamento pedonale, E/S/L/A/D/G: Stretto/Standard/Grande/Asimmetrico/Destra/Sinistra

INSTALLAZIONE

Cassetta batteria rimovibile con viti di bloccaggio
L'insieme "pannello + batteria" è orientabile a 360°
(2 parti in alluminio pressofuso)

FILARI

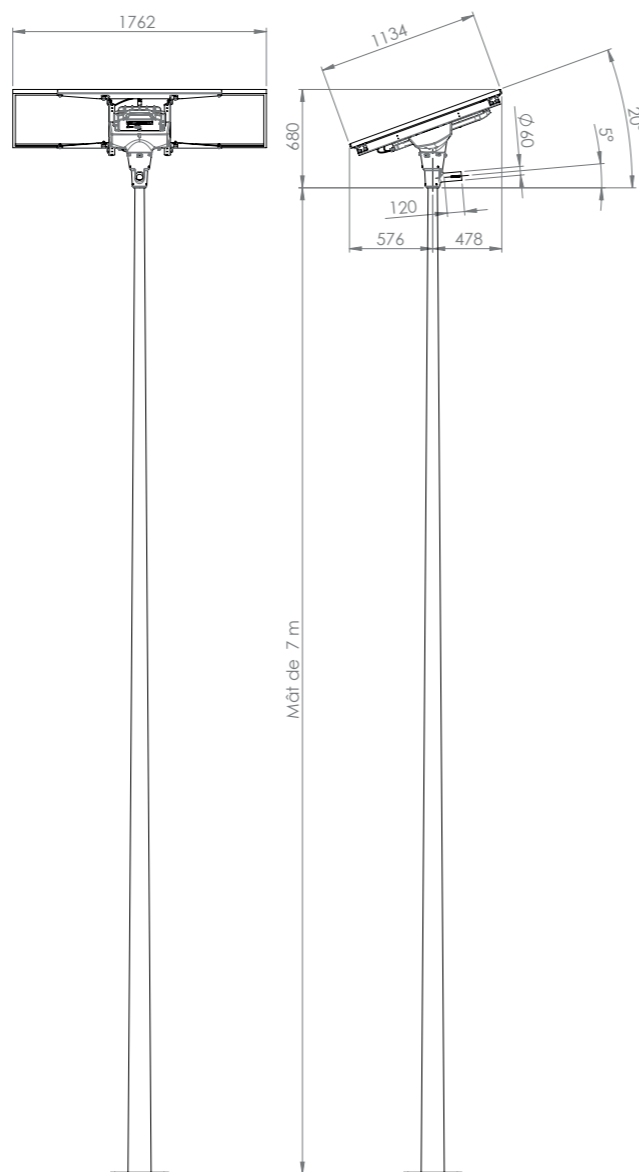

DESCRIZIONE

► COLONNA LUMINOSA FOTOVOLTAICA COMPOSTA DA:

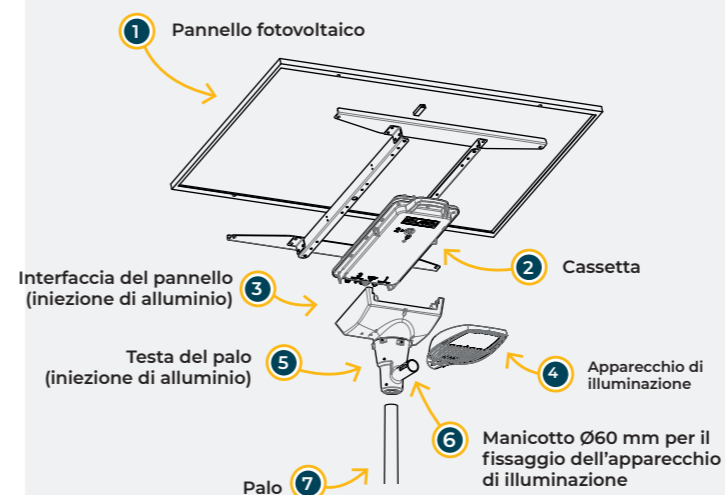

► SUPPORTO

Palo	Cilindroconico in acciaio zincato e verniciato a polvere, senza sportello d'ispezione Opzione STRIUM: motivo Capitan o Helix
Altezza	4 a 10 m
Zona di vento	Zona da 1 a 4 (22, 24, 26 e 28 m/s)
Certificazione	EN 40
Soletta	400 x 400 mm, Interasse 300 x 300 mm, sigillatura J18
Vita utile	> 30 anni
Dimensioni indicative del massiccio *	4 m: 0,6 ² x 0,8 m 5 m: 0,6 ² x 0,9 m 6 m: 0,7 ² x 1 m 7 m: 0,8 ² x 1,1 m 8 m: 0,9 ² x 1,1 m 9 m: 0,9 ² x 1,1 m 10m: 0,9 ² x 1,2 m

* Le dimensioni sono fornite a titolo indicativo e ECLATEC non si assume alcuna responsabilità. Il massiccio deve essere dimensionato con le sue armature da uno studio di ingegneria civile.

► PANNELLO MONOCRISTALLINO

Potenza nominale	440 Wc
Efficienza	22%
Dimensioni	1762 x 1134 mm
Superficie	2 m ²
Inclinazione	20°
Orientamento	360°
Vita utile	> 25 anni (85% della potenza nominale dopo 25 anni)
Riciclaggio	Organizzazione SOREN

► BATTERIA

Tecnologia	Litio Ferro Fosfato. Sviluppo ECLATEC
Capacità	F6: 614 Wh F12: 1228 Wh
Posizione	Cassetta rimovibile, integrata nella parte posteriore del pannello
Temperature di funzionamento	Scarica: da -20 °C a +50 °C Carica: da +0 °C a +45 °C
Vita utile	20 anni (7000 cicli al 50% DoD/25°C)
Riciclaggio	Organizzazione ecologica COREPILE

► GESTIONE INTELLIGENTE DELLA BATTERIA

MPPT	Regolatore di carica MPPT ultraveloce integrato nella cassetta. Permette la regolazione della tensione e la gestione dell'intensità del pannello per ottimizzare la carica della batteria
Modulo BMS	Protezione elettrica e termica delle celle della batteria
Vita utile	MPPT: > 20 anni



SMART

I sistemi SUNPOLE C dispongono di diverse programmazioni e funzionalità per rispondere a tutti gli usi, garantendo comfort e sicurezza e preservando la biodiversità.

1 PREDISPOSIZIONI SMART-READY® ZDI™



I nostri apparecchi di illuminazione possono ricevere la predisposizione detta « Smart-Ready® », permettendo di garantire un'interoperabilità plug and play tramite un'interfaccia standardizzata Zhaga e un'alimentazione conforme alle specifiche D4i.

Le predisposizioni Smart-Ready® comprendono una presa standardizzata Zhaga, sul lato superiore e/o inferiore dell'apparecchio di illuminazione. Queste configurazioni sono limitate a 38 W (2BLS12-500mA)

2 TUNABLE WHITE



3000 K Ambra / 1800 K

Le soluzioni di Tunable White permettono di variare la temperatura del colore dell'apparecchio di illuminazione durante la notte al fine di condividere gli spazi tra l'Uomo e la natura. Garantiscono un'illuminazione qualitativa, confortevole e sicura per gli utenti, tenendo conto delle questioni di preservazione della biodiversità e della limitazione dell'inquinamento luminoso.

Tutti i profili notturni e le configurazioni a orari fissi riportati di seguito sono compatibili con le soluzioni Tunable White.



3 ABBASSAMENTI NOTTURNI

Le funzioni per abbassare consentono di definire fino a 3 fasce orarie con potenze diverse a seconda del calendario o di orari prestabiliti. È inoltre possibile configurare un intervallo di spegnimento.

Abbassamento a orari prestabiliti

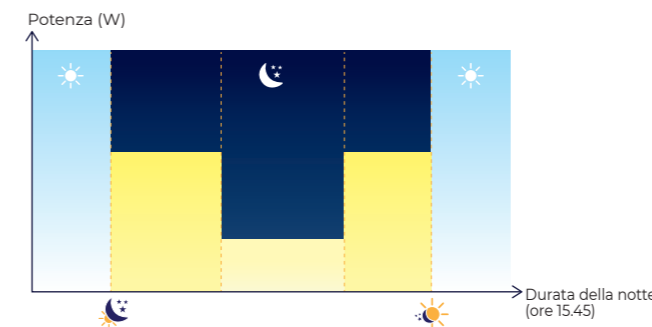

Abbassamento e spegnimento a orari prestabiliti

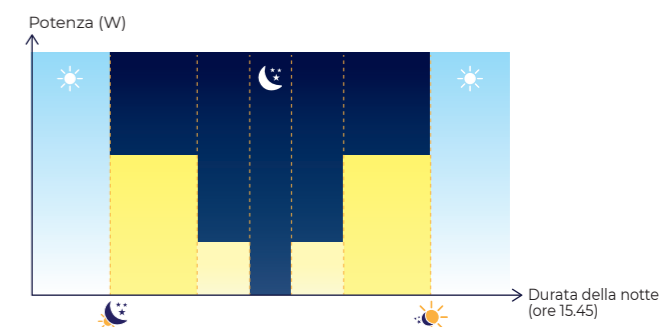

► Abbassamento con possibilità di estinzione parziale o totale, a orari prestabiliti durante tutto l'anno e/o secondo le effemeridi.

4 RILEVAMENTI

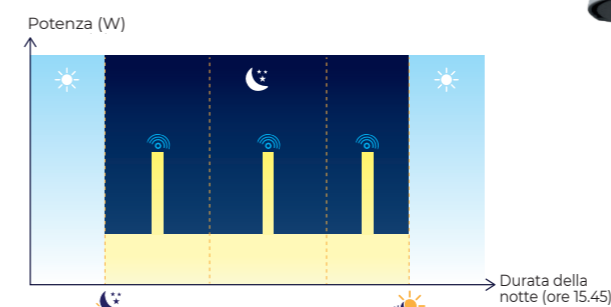

► Basso livello di illuminazione o spegnimento senza rilevamento



- Abbassamento con possibilità di estinzione parziale o totale, a orari prestabiliti durante tutto l'anno e/o secondo le effemeridi.
- Alto livello di potenza durante il rilevamento regolabile
- Ore di funzionamento del rivelatore regolabile



Il sensore PIR incorporato nell'apparecchio di illuminazione fa passare l'apparecchio da un livello di potenza basso, che può anche corrispondere allo spegnimento, a un livello di potenza alto quando viene rilevato un pedone, un ciclista o una persona simile a velocità ridotta.

Il rilevamento può anche essere combinato con la riduzione notturna.

5 POTENZA FISSA

L'apparecchio di illuminazione viene acceso con la stessa potenza per tutta la notte, in base al calendario o a orari prestabiliti.

SUNPOLE C

NEXIODE

Illuminazione autonoma intelligente con WIZARD

► ILLUMINAZIONE DINAMICA

La comunicazione di rilevamento consente di aumentare il livello di potenza di un gruppo di apparecchi di illuminazione quando vengono rilevati pedoni, ciclisti e soggetti assimilabili a velocità moderata.

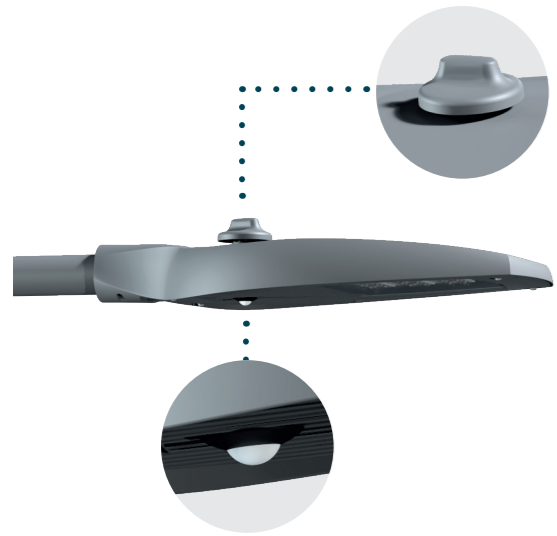

I apparecchi di illuminazione comunicano tra loro tramite un protocollo wireless a radiofrequenza ZigBee mesh attraverso le antenne WIZARD Zhaga.

È possibile impostare diverse configurazioni di accensione, fasce di abbassamento e livelli di potenza, garantendo un livello di comfort ottimale, assimilabile «treno di luce», ottimizzando al contempo il consumo energetico.

► TELEGESTIONE WIZARD

La telegestione WIZARD consente di gestire a distanza l'intero parco di illuminazione solare. La comunicazione bidirezionale di questa soluzione consente:

- Configurare e controllare la rete di illuminazione in tempo reale: tempi di accensione, livelli di potenza, illuminazione dinamica, spegnimento, ecc
- Segnalazione di potenziali guasti e del consumo elettrico

Il sistema di telegestione WIZARD si basa su tecnologie aperte e standardizzate. I corpi illuminanti dotati di antenna WIZARD Zhaga comunicano tra loro e con un gateway tramite il protocollo wireless ZigBee.

Il gateway, l'unico elemento connesso a Internet tramite una scheda SIM, comunica con il Cloud tramite un'interfaccia web sicura, disponibile su PC e tablet. L'applicazione WIZARD, disponibile su tablet e telefoni iOS e Android, consente, a seconda dei livelli di accreditamento degli utenti, il controllo degli impianti e la visualizzazione delle informazioni.

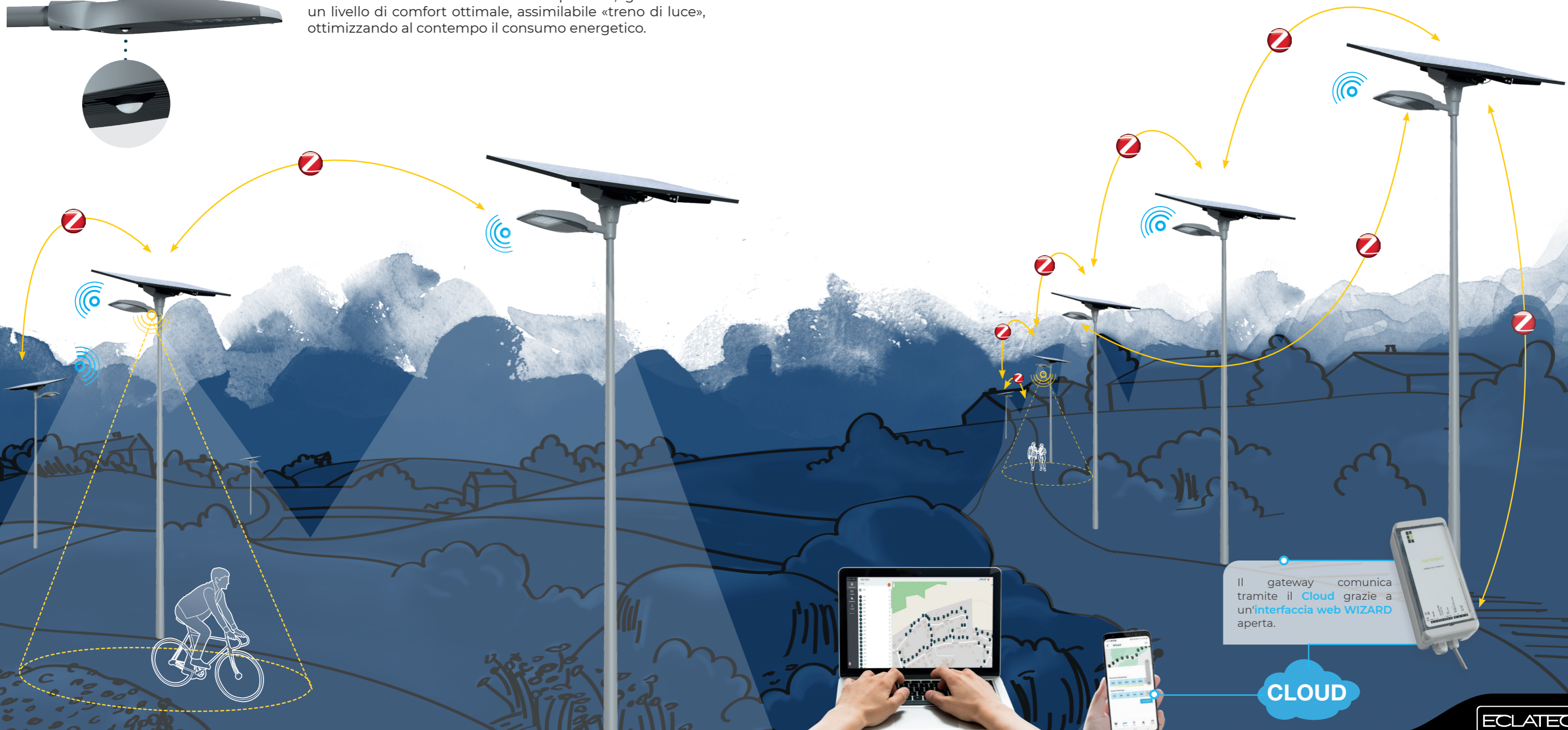

Il gateway comunica tramite il Cloud grazie a un'interfaccia web WIZARD aperta.

CLOUD

PARCO E GIARDINO, TRASPORTO E MOBILITÀ DOLCE



5 m

4 m

Configurazione

Apparecchio di illuminazione Zelda

Configurazione

Apparecchio di illuminazione Tsana

Configurazione

Apparecchio di illuminazione Zelda

Sono disponibili modelli Strium:

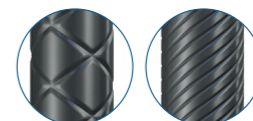

Capitan

Hélix

AREA RESIDENZIALE E CENTRO CITTÀ



Configurazione
Apparecchio di illuminazione Pixel

Configurazione
Apparecchio di illuminazione Beauregard Palo Strium Capitan

Configurazione
Apparecchio di illuminazione Teo

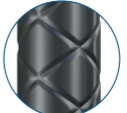
Sono disponibili modelli Strium:
 Capitan
 Hélix

6 m
5 m
4 m

ILLUMINAZIONE STRADALE, PARCHEGGIO E TERZIARIO

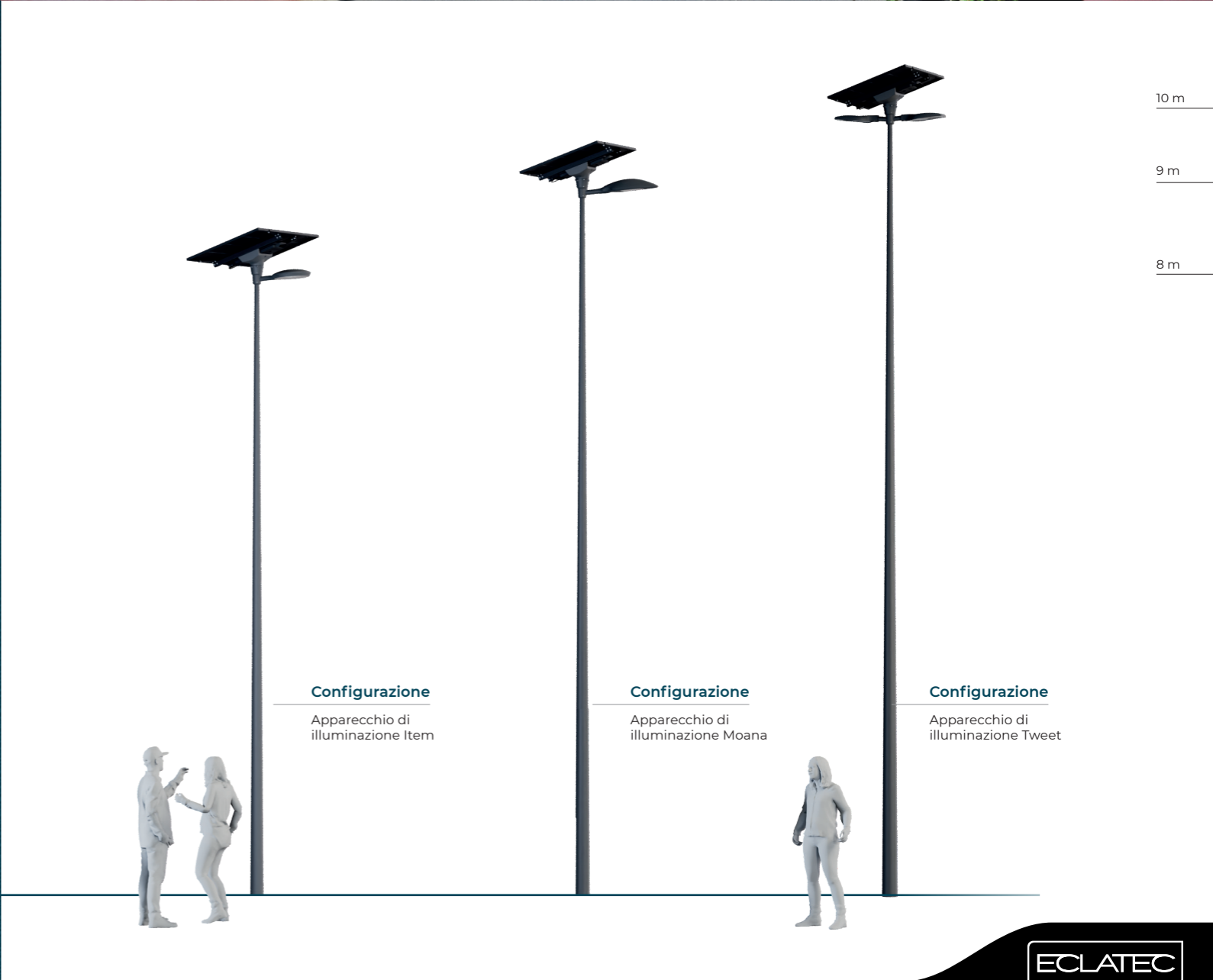

Configurazione
Apparecchio di illuminazione Item

Configurazione
Apparecchio di illuminazione Moana

Configurazione
Apparecchio di illuminazione Tweet

10 m

9 m

8 m

PALO BASCULANTE

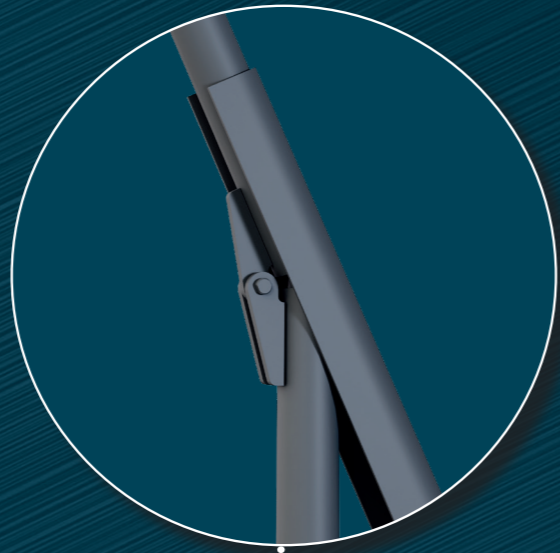

Palo basculante

- ▶ **Palo in acciaio cilindroconico dritto « tagliato »** 5 m con snodo che permette l'accesso all'apparecchio in posizione eretta.
- ▶ **Parte rotante dotata di un guscio avvolgente** che si adatta alla geometria della parte fissa per limitare l'impatto visivo in posizione verticale.
- ▶ **Corda di manovra (con grillo incluso)** per controllare la rotazione del palo.
- ▶ **Sistema di bloccaggio** che limita l'accesso al sistema di ribaltamento al solo personale autorizzato.
- ▶ **Guscio avvolgente dimensionato** per garantire una forza di azionamento inferiore a 20 kg.
- ▶ **Finitura:**
 - La zincatura a caldo soddisfa i requisiti della norma **NF EN ISO 1461**.
 - Opzionale: verniciatura a polvere di poliestere termoidurente (colore RAL).
- ▶ **Consegna:**
Pali assemblati e pronti per essere installati su un massiccio in calcestruzzo adeguato.
Marcatura **CE secondo la norma EN 40**.

ECLATEC, UNA PARTNERSHIP VINCENTE!



ECLATEC Leader francese dell'illuminazione pubblica



ECLATEC è **Progettista-Produttore** di soluzioni di illuminazione a Nancy dal 1927.

Offriamo un'ampia gamma di apparecchi di illuminazione a LED e soluzioni intelligenti. Indipendenti o collegati in rete, soddisfano ogni esigenza fotometrica.

I nostri valori e il nostro know-how tecnico sono al servizio dei vostri progetti. Quindi definiamo una soluzione illuminotecnica in risposta agli usi e alla configurazione delle superfici da illuminare.

"Illuminare nel modo giusto" è l'obiettivo costante di ECLATEC nella progettazione delle sue soluzioni di illuminazione.

Perché il vostro progetto è unico

1 Requisiti fotometrici:

- Area / superficie da illuminare
- Conformità alle norme vigenti
- Definizione di potenza e distribuzione fotometrica adeguata

2 Energia solare disponibile:

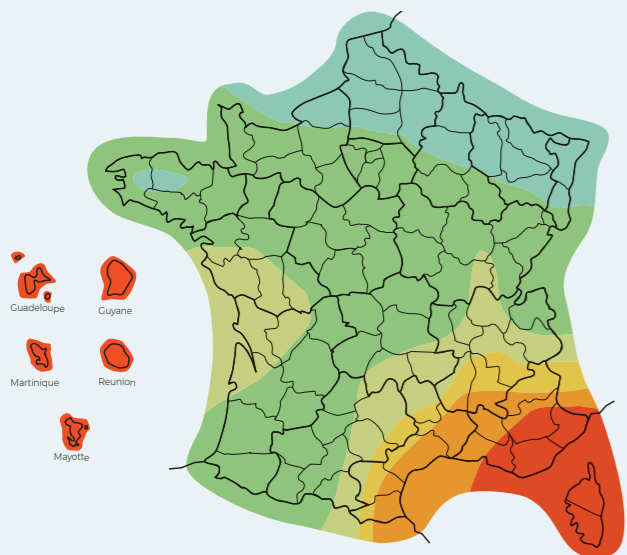

La quantità di energia tipicamente prodotta dai pannelli varia a seconda della regione in cui sono installati.

3 Dopo uno studio, il dimensionamento del vostro progetto viene attuato

ILLUMINARE giusto: ciò che serve, quando serve, quanto serve!

L'intelligenza incorporata nella nostra soluzione autonoma è progettata per garantire la continuità del servizio di illuminazione, massimizzando al contempo l'efficienza luminosa quando necessario, riducendo così al minimo l'inquinamento luminoso e il suo impatto sulla biodiversità.

Ad esempio:



Un'illuminazione costante di 30 W per 3 ore la sera e 3 ore la mattina richiede una quantità di energia pari a:
 $30 \times (3+3) = 180 \text{ Wh/j.}$

Opzione di abbassamento

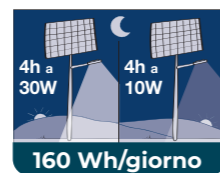

Una luce di 30 W per 4 ore e poi di 10 W per 4 ore richiederà una quantità di energia pari a:
 $(30 \times 4) + (10 \times 4) = 160 \text{ Wh/j.}$

Una notte d'inverno di 16h

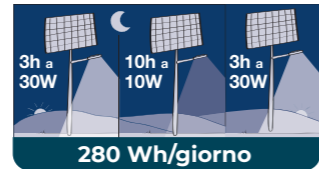

Un'illuminazione di 30 W per 3 ore, poi 10 W per 10 ore e 30 W per 3 ore, richiederà una quantità di energia pari a:
 $(30 \times 3) + (10 \times 10) + (30 \times 3) = 280 \text{ Wh/j.}$

Una progettazione responsabile

Forte dei suoi valori sociali, ECLATEC integra i concetti di eco-design e circolarità nel ciclo di sviluppo dei suoi prodotti.

I nostri team di ricerca selezionano componenti tecnici di alta qualità per sviluppare tutte le nostre soluzioni.

Il risparmio energetico, la conformità agli standard e la creazione di un ambiente luminoso adeguato richiedono soluzioni e apparecchiature di qualità.

Lo studio attento delle condizioni di installazione è una delle principali fonti di ottimizzazione energetica: per ogni installazione, il servizio di consulenza illuminotecnica di ECLATEC raccomanda la migliore soluzione illuminotecnica, la migliore spaziatura, la migliore potenza o la migliore regolazione.



Immagine a falsi colori di uno studio fotometrico

Uno studio personalizzato

ECLATEC accompagna e consiglia i decisori nella realizzazione dei loro progetti rispettando i seguenti 4 principi:

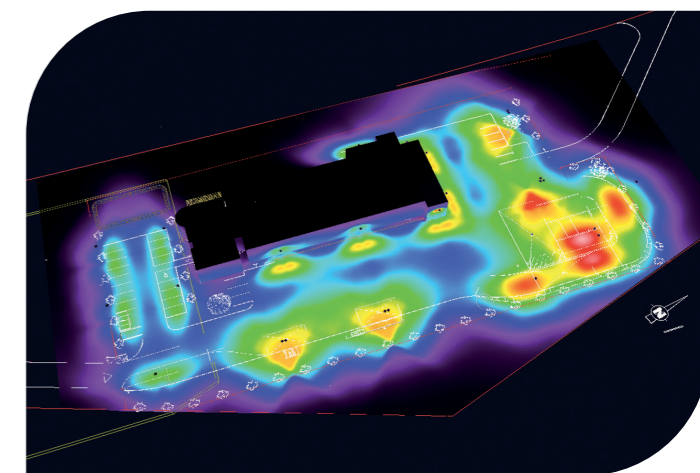
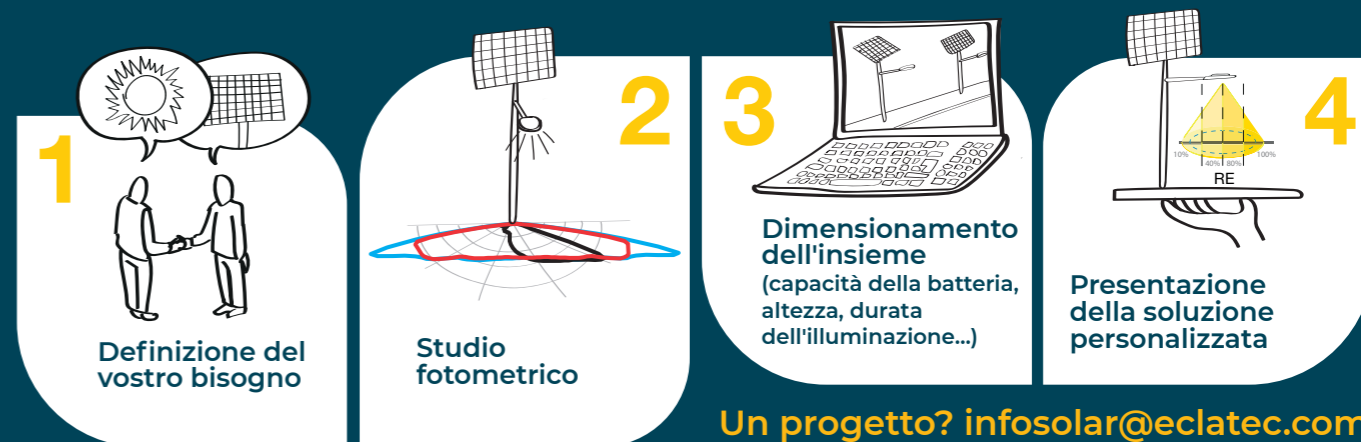

Un progetto? infosolar@eclatec.com

ECLATEC

41 rue Lafayette, CS 20069 Maxéville
54528 Laxou cedex, Francia
Tel: +33 (0)3 83 39 38 00
www.eclatec.com



ecosistem

Il presente documento è un prodotto senza la preventiva autorizzazione scritta di ECLATEC - Copyright ECLATEC - Documento e fotografie sono finalizzati alla visualizzazione degli apparecchi e le dimensioni indicate sono fornite a titolo indicativo e non costituiscono un impegno. ECLATEC si riserva il diritto di apportare senza preavviso tutte le modifiche che riterrà necessarie. Servizio Comunicazione Pubblicità e Marketing: Eclatec - ©Stock

Edizione
09/2025